

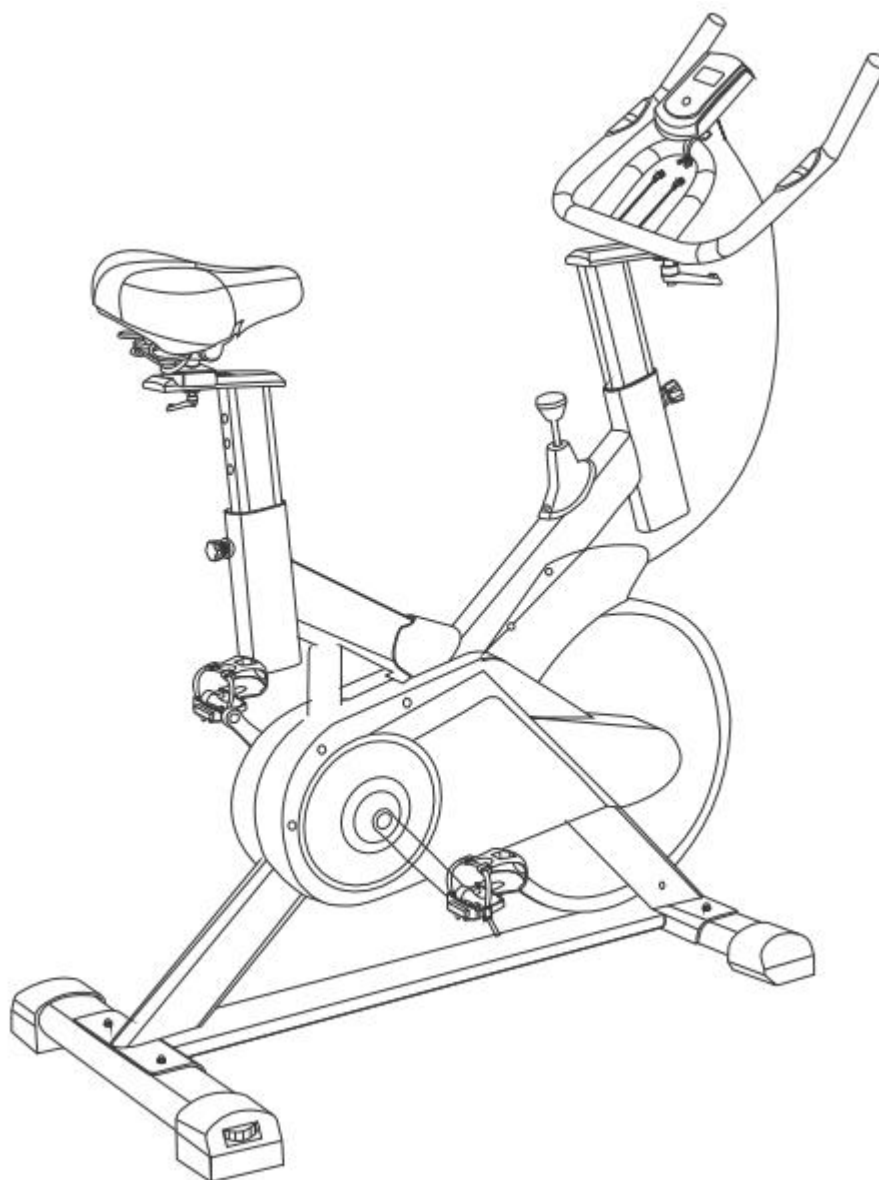

POUŽÍVATEĽSKÝ MANUÁL – SK
IN 19886 Cyklotrenažér inSPORTline Alfa



OBSAH

BEZPEČNOSTNÉ POKYNY	3
POPIS PRODUKTU	5
ZOZNAM DIELOV	6
ZLOŽENIE	8
KONZOLA.....	13
Zobrazenie	13
Tlačidlá	13
Batéria	14
POUŽÍVANIE	14
SPRÁVNE DRŽANIE TELA.....	14
ÚDRŽBA	15
SKLADOVANIE	15
DÔLEŽITÉ UPOZORNENIE.....	15
OCHRANA ŽIVOTNÉHO PROSTREDIA	15
ZÁRUČNÉ PODMIENKY, REKLAMÁCIE	15

Stores inSPORTline SK, s.r.o., si vyhradzuje právo vykonať akékoľvek zmeny a vylepšenia svojho produktu bez predchádzajúceho upozornenia. Navštívte našu stránku www.insportline.sk, kde nájdete najnovšiu verziu manuálu.

BEZPEČNOSTNÉ POKYNY

- Pred prvým používaním si prečítajte návod na používanie a odložte si ho.
- Pre zaistenie maximálnej bezpečnosti vykonávajte pravidelné kontroly, aby nedošlo k poškodeniu či opotrebeniu dielov.
- V prípade, že bude prístroj používať tiež iná osoba, je dôležité, aby bola oboznámená so všetkými pokynmi uvedenými v tomto manuály.
- Na prístroji môže cvičiť iba 1 osoba.
- Pred použitím prístroja skontrolujte, či sú všetky skrutky a matice riadne pritiahnuté a všetky kĺbové spoje v dobrom stave.
- Pred zahájením cvičenia odstráňte z okolia prístroja všetky nebezpečné predmety s ostrými hranami.
- Prístroj používajte iba vtedy, ak je v úplnom poriadku a plne funkčný.
- Poškodený, opotrebený alebo chybný diel musí byť čo najskôr vymenený za nový. Prestaňte prístroj používať, pokiaľ nebude opäť úplne v poriadku.
- V dôsledku detskej zvedavosti a záľube v hraní môžu nastať nebezpečné situácie, kedy bude prístroj používaný nesprávnym spôsobom – za bezpečnosť detí sú zodpovední jeho rodičia či iné dohliadajúce osoby.
- Držte mimo dosah detí mladších ako 12 rokov a domácich zvierat.
- Okolo celého prístroja je potrebné zaistiť dostatok voľného miesta min. 0,6 m.
- Znížte riziko úrazu na minimum a nedovoľte deťom používať prístroj bez dohľadu dospeléj osoby. Vďaka ich prirodzenej zvedavosti a záľube v hraní hrozí riziko nesprávneho použitia prístroja.
- Uvedomte si, že nesprávne vedené alebo nadmerné cvičenie môže viesť k poškodeniu zdravia.
- Pred použitím výrobku je potrebné ho zaistiť proti nežiadúcemu pohybu pomocou stabilizačných nožičiek.
- Prístroj umiestite na rovný povrch a zaistite jeho stabilitu.
- K cvičeniu používajte vhodný odev a obuv. Necvičte v oblečení, ktoré by sa mohlo do prístroja zachytiť (napr. príliš dlhé a voľné oblečenie). Odporúčame pevnú športovú obuv s protišmykovou podrážkou.
- Pred zahájením akéhokoľvek cvičebného programu sa poraďte s lekárom. Lekár Vám môže navrhnúť vhodný cvičebný program a odporučiť vhodnú stravu.
- Cyklotrenažér nemá voľnobežku. Pedále sa budú pohybovať, pokiaľ sa bude točiť záťažové koleso.
- Pokiaľ cyklotrenažér nepoužívate, navýšte odpor na maximum, aby ste zabránili pohybu záťažového kolesa.
- Výrobok zostavte podľa pokynov uvedených v manuáli a používajte iba originálne dodané diely. Pred začatím montáže skontrolujte, či boli dodané všetky diely uvedené v zozname dielov.
- Prístroj umiestnite na suchý a rovný povrch a chráňte ho pred vlhkosťou. Prípadne umiestnite pod prístroj protišmykovú podložku. Predídete tým poškodeniu plochy pod prístrojom.
- Je potrebné si uvedomiť, že cvičebné prístroje a ich príslušenstvo nie sú určené na hranie. Preto môžu prístroj používať iba osoby, ktoré sú oboznámené s jeho správnou prevádzkou.

- Prestaňte okamžite cvičiť, ak začnete pociťovať závrat, nevoľnosť, bolesť v oblasti hrudníka alebo akékoľvek iné problémy. O ďalšom cvičení sa poraďte s lekárom.
- Deti a ľudia zdravotne postihnutí môžu na prístroji cvičiť iba za dohľadu osoby, ktorá dohliadne na správny postup pri cvičení.
- Pri cvičení sa vyhýbajte kontaktu s kĺbovými spojmi.
- Všetky polohovateľné diely musia byť nastavené s ohľadom na ich krajné polohy.
- Žiadna nastaviteľná časť nesmie vyčnievať, aby neobmedzovala cvičenca v pohybe.
- Necvičte bezprostredne po jedle.
- **Maximálna nosnosť:** 100 kg
- **Kategória:** HC (podľa normy EN 957) určené na domáce používanie s nízkou presnosťou.
- Produkt spĺňa normy: EN ISO 20957, EN 55014-1:2006 + A1:2009 + A2:2011, EN 55014-2:2015
- **VAROVANIE!** Systém na monitorovanie tepovej frekvencie nemusí byť presný. Preťažovanie pri tréningu môže zaviniť vážne zranenie alebo smrť. Pokiaľ pociťujete nevoľnosť, okamžite ukončíte cvičenie!

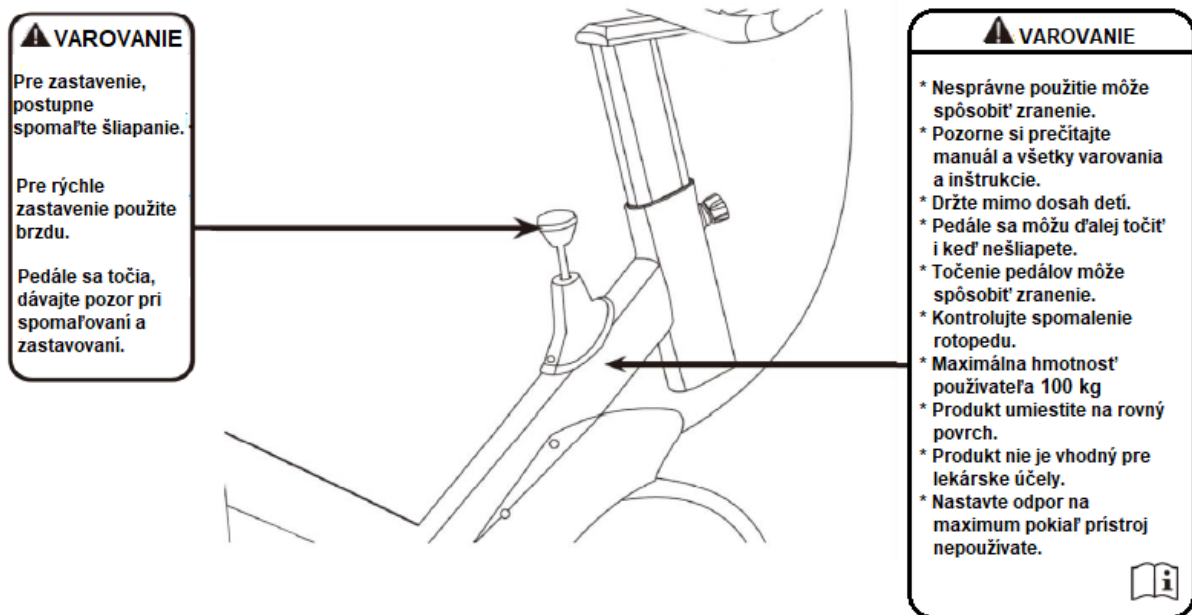

POPIS PRODUKTU

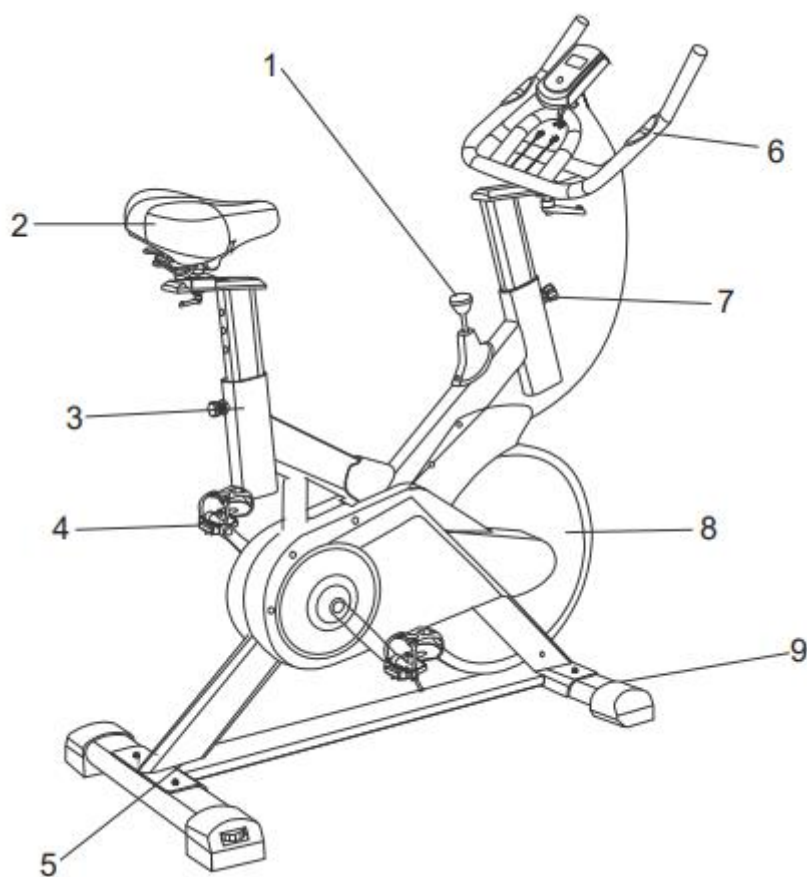

1. Odpor / záťaž
cyklotrenažéra

2. Sedlo

3. Nastavenie výšky sedla

4. Pedále

5. Vyrovnávacie nožičky





6. Držadlo





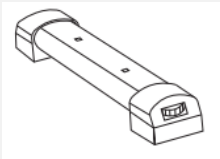
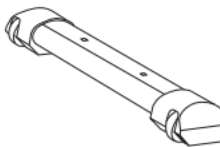
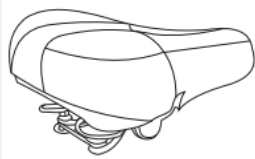

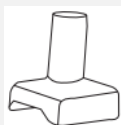
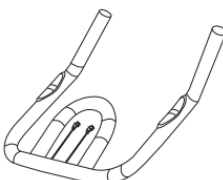

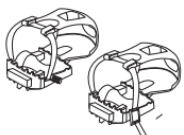

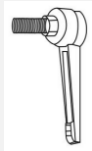
7. Nastavenie výšky držiadiel

8. Záťažové koleso

9. Predný nosník

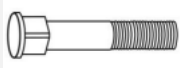
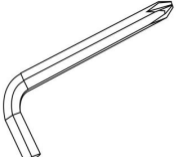
ZOZNAM DIELOV

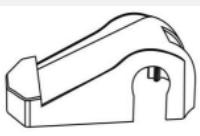
Ozn.	Obrázok	Názov	Ks
1		Hlavný rám	1
2		Zadný nosník s vyrovnávacími nožičkami	1
3		Predný nosník	1
4		Sedlo	1
5		Sedlovka	1
6		Držiak sedla	1
7		Držadlá	1
8		Nosník držiadiel	1
9		Pedále (R/L) – pravý / ľavý	1 set

10		Ručná skrutka	1
11		Veľká podložka	1
12		Nosič displeja	1
13		Displej	1
14		Matica	4
15		Malá podložka	8
16		Skrutka S1 x 4	4
17		Imbusový kľúč	1
18		Kľúč	1
19		Ručná skrutka	2
20		Držiak telefónu	1
21		Imbusová skrutka	4

ZLOŽENIE

Na zloženie odporúčame min. dve dospelé osoby.

Krok 1

Požiadajte o pomoc druhú osobu. Nadvihnite hlavný rám (1) a pripevnite zadný nosník (2) pomocou 2 skrutiek (16), 2 podložiek (15) a 2 matíc (14).

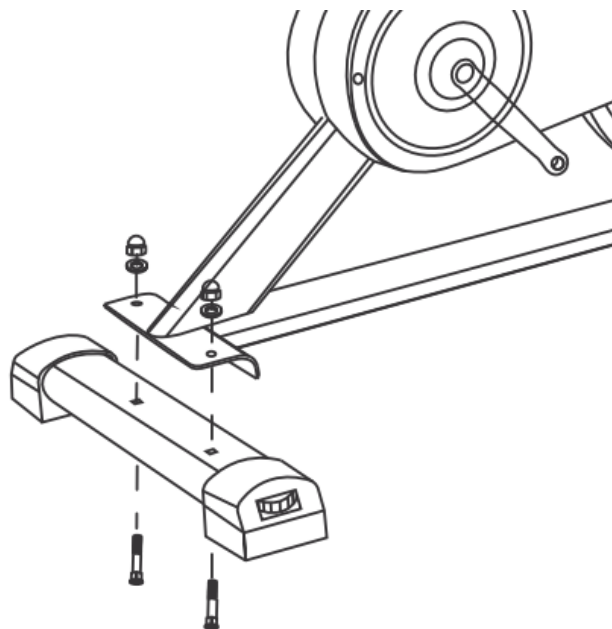

Krok 2

Požiadajte o pomoc druhú osobu. Nadvihnite hlavný rám (1) a pripevnite predný nosník (2) pomocou 2 skrutiek (16), 2 podložiek (15) a 2 matíc (14).

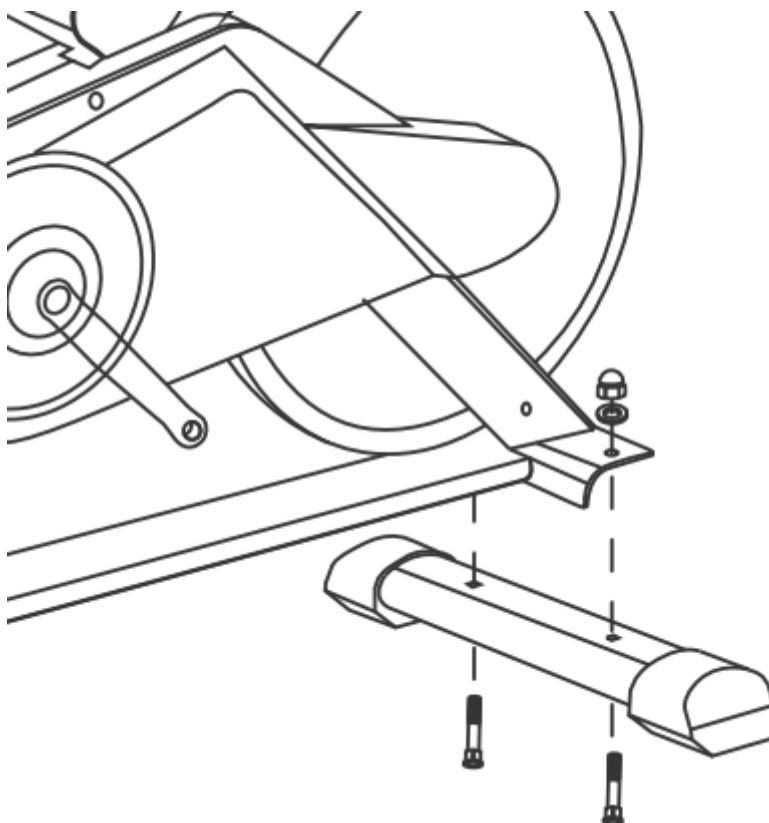

Krok 3

Povoľte ručnú skrutku na hlavnom ráme (1) a potom zasuňte sedlovku (5) do hlavného rámu (1). Nastavte požadovanú výšku sedlovky (5) a zaistite pomocou ručnej skrutky. Uistite sa, že sú otvory v hlavnom ráme (1) a sedlovke (5) zarovnané.

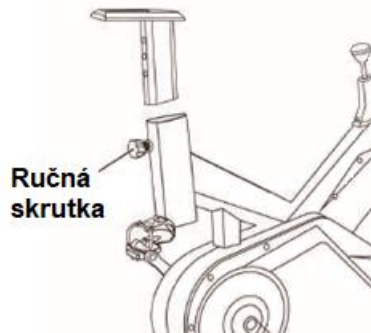

Krok 4

Na sedlovku (5) pripevnite držiak sedla (6) pomocou veľkej podložky (11) a ručnej skrutky (10).

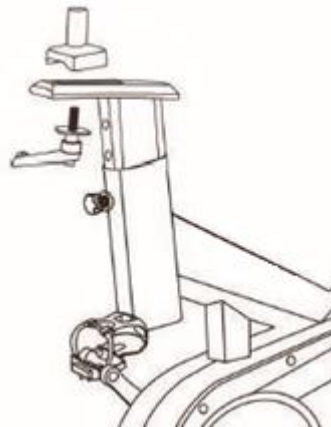

Krok 5

Nasuňte sedlo (4) do držiaka sedla (6). Uistite sa, že sedlo smeruje správnym smerom a je súdežne s držiakom sedla (6). Pokiaľ nie je možné sedlo (4) usadiť, je nutné povoliť 2 matice pod sedlom.

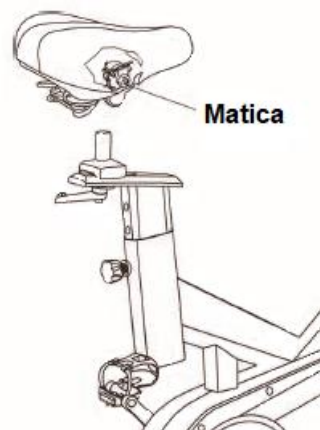

Krok 6

Povoľte ručnú skrutku na hlavnom ráme (1). Zasuňte stĺpik držiadiel (8) do hlavného rámu (1) a zaistite pomocou ručnej skrutky. Uistite sa, že sú otvory rámu (1) a stĺpika držiadiel (8) zarovnané.

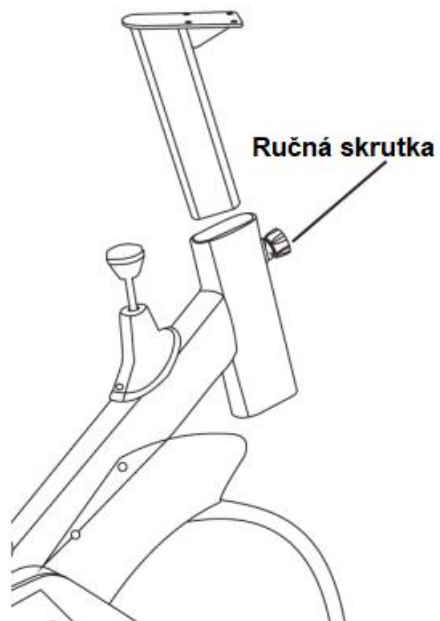

Krok 7

Pripevnite držiadlá (7) na stĺpik držiadiel (8) pomocou 4 skrutiek (21).

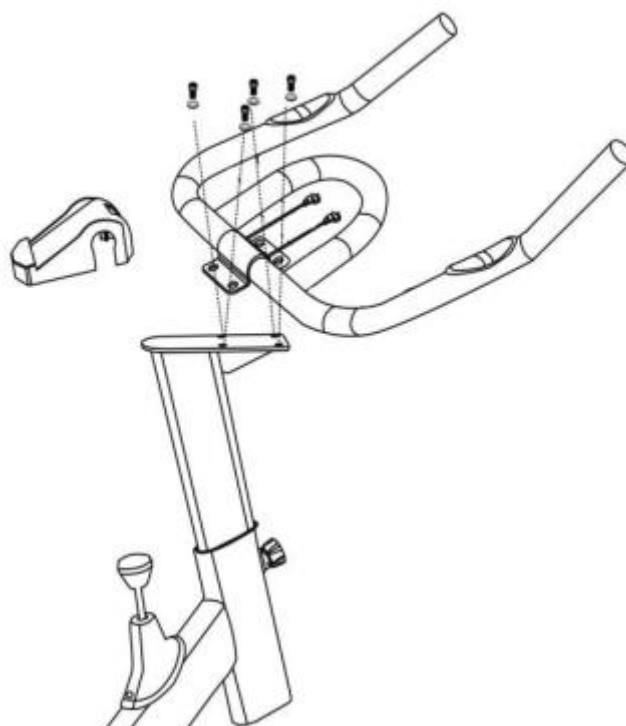

Krok 8

Pripevnite držiak displeja (12) na držadlá (7).

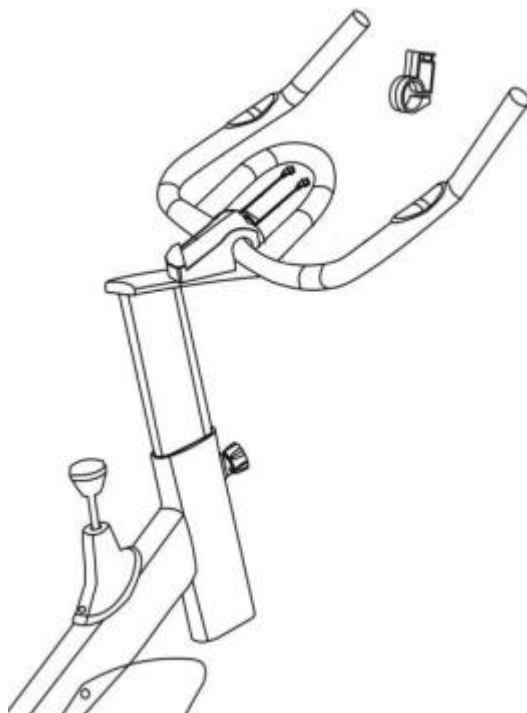

Krok 9

Pripevnite konzolu (13) na držiak displeja (12).

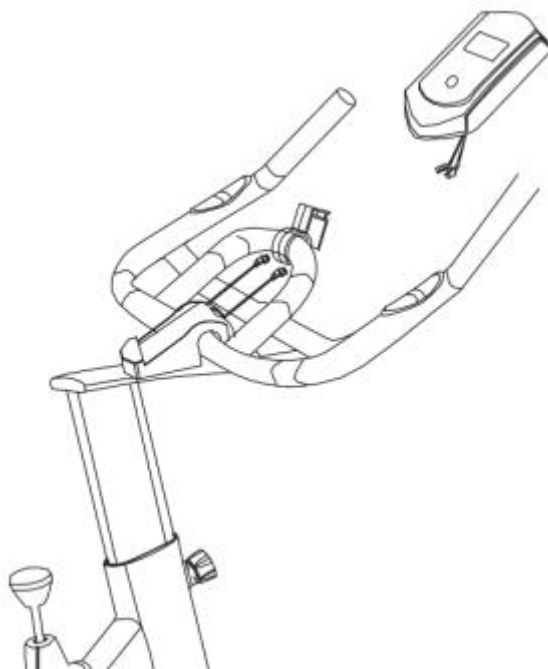

Krok 10

Pripojte 3 káble do konzoly.

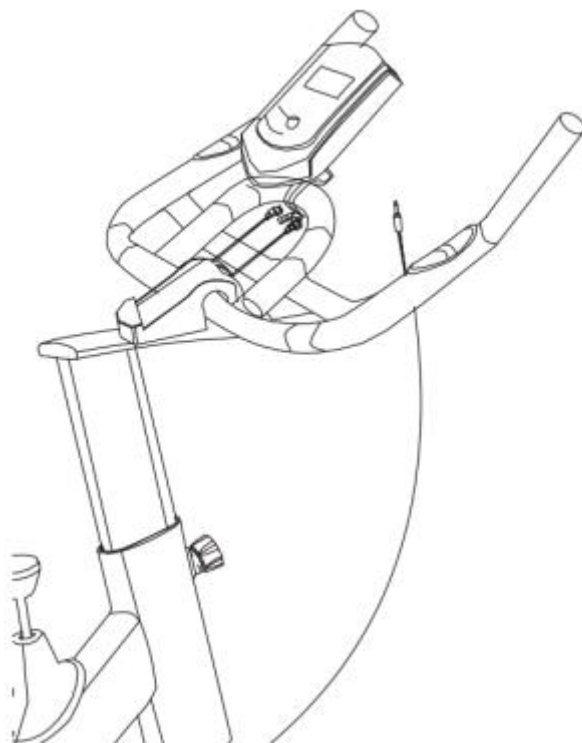

Krok 11

Pravý pedál (9 – R) je označený R. Pomocou kľúča pripevnite pedál smerom hodinových ručičiek na pravú kľuku. Ľavý pedál (9 – L) je označený L. Pomocou kľúča pripevnite pedál proti smeru hodinových ručičiek na ľavú kľuku.

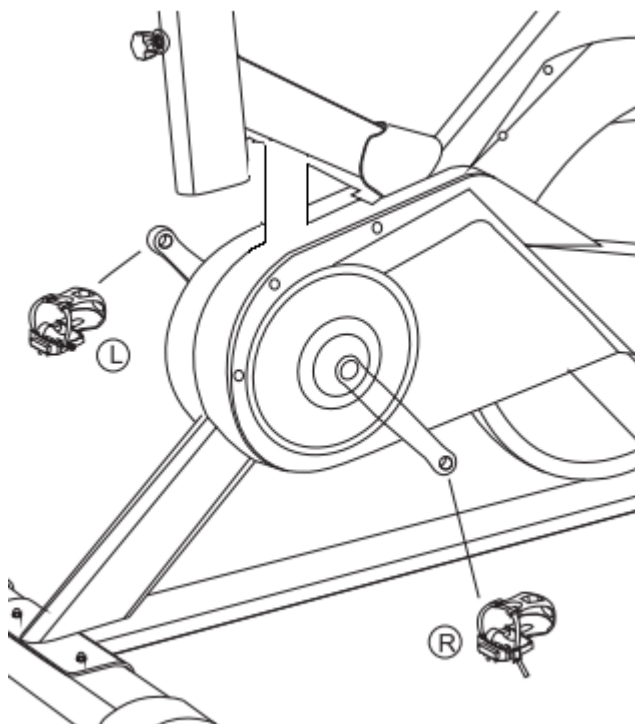

Krok 12

Uistite sa, že sú všetky časti riadne utiahnuté. Po zložení môžu niektoré súčasti prebývať.

KONZOLA



Zobrazenie

TIME (čas)	00,00 – 99,59
SPEED (rýchlosť)	0:0 – 99,9 km/h, míľ/h
DISTANCE (vzdialenosť)	0,00 – 999,9 km, míľ
ODOMETER (celková vzdialenosť) – PODĽA VERZIE	0 – 9999 km, míľ
PULSE (pulz) – PODĽA VERZIE	40 – 240 BPM
CALORIES (kalórie)	0,0 – 9999 kcal

Tlačidlá

Mode: Týmto tlačidlom prepínate zobrazené funkcie a namerané údaje.

1. Zapnutie / vypnutie

- Konzola sa spustí, ak je stlačené tlačidlo MODE alebo ak konzola prijme signál z rýchlostného senzora.
- Konzola sa vypne, ak neprijme žiadny signál po dobu 4 min.

2. Reset

- Konzola môže byť vyresetovaná, ak vymeníte batériu alebo podržíte tlačidlo MODE po dobu 3 sekúnd.

3. Automatické prepínanie nameraných hodnôt alebo zobrazenie jednej hodnoty

- Vyberte si Scan (prepínanie funkcií) alebo Lock (zobrazenie jednej hodnoty). Ak nechcete automatické prepínanie funkcií, vyberte tlačidlom MODE požadovanú hodnotu, kým nezačne blikat funkcia ktorú chcete sledovať. Potom stlačte MODE.

4. Funkcie

Medzi funkciami prepínate pomocou tlačidla MODE.

TIME – Zobrazuje celkový čas tréningu.

DISTANCE – Zobrazuje aktuálne prejdenú vzdialenosť.

ODOMETER (dostupné podľa verzie) – Zobrazuje celkovú prejdenú vzdialenosť.

PULSE (dostupné podľa verzie) – Položte ruky na senzory pre meranie pulzu. Počkajte 30 sekúnd. Displej by mal zobrazovať aktuálny pulz.

CALORIES – Zobrazí spálené kalórie.

Batéria

Pokiaľ má prístroj funkciu PULSE vložte 2 batérie AA. Ak funkciu PULSE nemá vložte 1 batériu AA.

POUŽÍVANIE

Cvičenie na cyklotrenažéri je založené na veľmi jednoduchých pohyboch, ktoré si však určite zamilujete. Vďaka jednoduchosti cvičenia zvládnu cvičenie na cyklotrenažéri aj starší ľudia. Pred samotným cvičením je nutné si nastaviť výšku sedla. Je dôležité, aby sa vám sedelo pohodlne. Sedlo cyklotrenažera musí byť nastavené tak, aby ste sa mohli v sede držať ergonomicky tvarovaných rukovätí. Nemali by ste mať pocit natiiahnutých rúk. Môžete si natiiahnuť svaly.

Pre zabezpečenie pohodlného a príjemného cvičenia vložte nohy do pedálov. Dnes sú súčasťou všetkých moderných pedálov remienky pre upevnenie a stabilizáciu chodidla. Je dôležité, aby bolo pri cvičení chodidlo pevne a bezpečne umiestené.

Základom cvičenia na cyklotrenažeri je pohyb nôh po špecifickej eliptickej dráhe. Tento pohyb je veľmi podobný jazde na bicykli. Pri cvičení na cyklotrenažeri teda iba sedíte na sedle so správne nastavenou výškou, nohy máte pevne umiestené v pedáloch, pevne sa držíte ergonomicky tvarovaných rukovätí a šliapete.

Je vhodné zo začiatku zvoliť nižšiu záťaž. Pokiaľ budete na cyklotrenažeri cvičiť v pravidelných intervaloch môžete postupne záťaž zvyšovať. Záťaž môžete zvyšovať postupne každý týždeň až dva týždne. Zvolenie vysokej záťaže na začiatku tréningu môže viesť k rýchlej únave a prepnutiu svalov.

Pri cvičení je dôležité zvoliť vhodnú záťaž a správne tempo. Snažte sa ho udržiavať po celú dobu cvičenia. Neodporúčame si hneď zo začiatku zvoliť vysoké tempo. Tempo navyšujte zhruba po týždni pravidelného cvičenia. Veľké tempo sa nerovná rýchlejšiemu spaľovaniu kalórií. Správne spaľovanie kalórií sa odráža od vhodného a pravidelného cvičenia. Na začiatku cvičenia sa Vám počet spálených kalórií môže zdať nízky, ale pravidelné a vhodné cvičenie je kľúčom k dosiahnutiu najlepších výsledkov.

Cvičenie na cyklotrenažeri vedie i k formovaniu svalov. Dochádza hlavne k posilňovaniu stehenných a lýtkových svalov. Pri cvičení na cyklotrenažeri hýbete aj bedrami.

Pokiaľ chcete dosiahnuť správne cvičenie, nemali by ste zabudnúť na správne dýchanie. Správne a pravidelné dýchanie sa odporúča pri akomkoľvek cvičení. Je dôležité dodržiavať pravidelné hlboké nádychy a výdychy. Pravidelným a správnym dýchaním pri cvičení na cyklotrenažeri dochádza k intenzívnemu precvičovaniu brušných svalov. Je vhodné cvičiť 30-35 minút po konzumácii jedla. Nedodržanie môže viesť k menej spálených kalórií a vo vyššom veku i k tráviacim problémom.

Pre dosiahnutie čo najlepších výsledkov by ste mali zväziť i zloženie Vašej stravy. Odporúčame začať deň konzumáciou sladkého jedla a pečiva, alebo müsli s mliekom. Na obed je odporúčané jesť kaloricky bohatšie jedlo. Nezabúdajte na polievku. Na večer sa odporúčajú ľahké jedlá. Pokiaľ chcete zlepšiť Váš zdravotný stav nie je dôležité iba pravidelné cvičenie, ale celá životospráva.

Cvičenie na cyklotrenažeri je efektívne cvičenie pre všetkých zaneprázdnených ľudí. Vďaka cvičeniu na cyklotrenažeri dochádza k efektívnemu posilneniu svalov, a to hlavne stehenných, lýtkových a bedrových. Pravidelné cvičenie môže viesť k štíhlejšej postave. Cvičenie sa odporúča nie len ako zimná príprava pre cyklistov, ale i pre ľudí, ktorí chcú spáliť prebytočné kalórie. Pravidelné dýchanie, pravidelné cvičenie, primerané tempo a vyvážená strava môžu viesť k Vami požadovaným výsledkom.

SPRÁVNE DRŽANIE TELA

Pri tréningu dodržiajte vzpriamenú polohu tela, alebo si môžete oprieť predlaktia o držadlá. Počas šliapania by ste nemali mať nohy plne natiiahnuté. Pri úplnom zošliapnutí pedála by mali byť kolena mierne pokrčené. Hlavu udržiajte rovno s chrbticou, minimalizujete tak bolesť krčného svalstva a horných chrbtových svalov. Vždy šliapajte plynule a rytmicky.

ÚDRŽBA

- Pri montáži riadne dotiahnite všetky skrutky a nastavte cyklotrenažér do vodorovnej polohy.
- Správne dotiahnutie kontrolujte po 10 hodinách používania.
- Po ukončení cvičenia zotrite pot. Prístroj čistite pomocou handričky a jemných čistiacich prostriedkov. Na plastové časti nepoužívajte rozpúšťadlá alebo agresívne čistiace prostriedky.
- Pri zvýšenej hlučnosti je nutné skontrolovať správne dotiahnutie všetkých spojov.
- Umiestite výrobok do čistej, vetrateľnej a suchej miestnosti.
- Nevystavujte prístroj priamemu slnečnému žiareniu.

SKLADOVANIE

Uchovávajte cyklotrenažér v čistom a suchom prostredí. Uistite sa, že hlavný vypínač je vypnutý a že stroj nie je zapojený do elektriny.

DÔLEŽITÉ UPOZORNENIE

- Tento prístroj zodpovedá štandardným bezpečnostným predpisom a je vhodný iba pre domáce použitie. Akékoľvek iné používanie je zakázané a môže byť pre používateľa nebezpečné. Za akúkoľvek ujmu spôsobenú nesprávnym a zakázaným zaobchádzaním so strojom nie sme zodpovední.
- Predtým, ako začnete s tréningom na cyklotrenažéri, poraďte sa so svojím lekárom. Lekár by mal posúdiť, či ste fyzicky spôsobilý stroj používať a akú námahu ste schopný podstúpiť. Nesprávne cvičenie alebo prepínanie organizmu môže uškodiť Vášmu zdraviu.
- Starostlivo si prečítajte nasledujúce rady a pokyny k cvičeniu. Pokiaľ pocítite počas cvičenia bolesť, nevoľnosť, zle sa Vám dýcha alebo máte nejaké iné zdravotné problémy, ihneď cvičenie ukončíte. Pokiaľ bolesť pretrváva, okamžite navštívte lekára.
- Tento cyklotrenažér nie je vhodný ako profesionálna alebo lekárska pomôcka. Taktiež ho nie je možné využiť k liečebným účelom.
- Snímač srdcovej frekvencie nie je lekárskeho prístrojom. Podáva iba orientačné informácie o Vašej priemernej srdcovej frekvencii a akákoľvek navrhovaná srdcová frekvencia nie je medicínsky závažná. Snímané dáta nemusia byť s ohľadom na nekontrolovateľné ľudské a okolité faktory vždy presné.

OCHRANA ŽIVOTNÉHO PROSTREDIA

Po uplynutí životnosti produktu alebo v prípade, že by ďalšia oprava už bola ekonomicky nevýhodná, sa výrobku zbavte v súlade s miestnymi predpismi a šetrne k životnému prostrediu. Výrobok odneste na najbližšie zberné miesto k tomu určené.

Predpisovou likvidáciou pomôžete zachovať cenné prírodné zdroje a napomôžete k prevencii negatívnych dopadov na životné prostredie, prípadne na ľudské zdravie. Pokiaľ si nie ste istý, konzultujte vec s miestnymi príslušnými zodpovednými orgánmi, aby nedošlo k porušeniu predpisov a následnej sankcii.

Batérie nevhadzujte medzi bežný odpad, ale odovzdajte ich na miesta určené pre recykláciu.

ZÁRUČNÉ PODMIENKY, REKLAMÁCIE

Všeobecné ustanovenia a vymedzenie pojmov

Tieto záručné podmienky a reklamačný poriadok upravujú podmienky a rozsah záruky poskytované predávajúcim na tovar dodávaný kupujúcemu, takisto aj postup pri vybavovaní reklamačných nárokov uplatnených kupujúcim na dodaný tovar. Záručné podmienky a reklamačný poriadok sa riadia

príslušnými ustanoveniami zákona č. 250/2007 Z.z., Občiansky zákonník č. 40/1964 Zb. v znení neskorších predpisov, podľa § 422 až § 442 zákona č. 513/1991 Zb. Obchodný zákonník v platnom znení, a Zákona o ochrane spotrebiteľa č 208/2024 Z.z. v znení neskorších predpisov, a to aj vo veciach týmito záručnými podmienkami a reklamačným poriadkom nespomenutých.

Predávajúcim je spoločnosť Stores inSPORTline SK, s.r.o., so sídlom Električná 6471, IČO: 46259317, zapísaná v Obchodnom registri Okresného súdu Trenčín, Oddiel: Sro, Vložka č. 24799/R.

Adresa predajní:

1. Stores inSPORTline SK, s.r.o., Električná 6471, 911 01 Trenčín, +421 917 864 593, predajnatn@insportline.sk
2. Stores inSPORTline SK, s.r.o., Račianska 184/B, 831 54 Bratislava (Rača), +421 917 866 623, predajnaba@insportline.sk
3. Stores inSPORTline SK, s.r.o., Trieda generála Ludvíka Svobodu 6/A, 040 22 Košice (Furča), +421 917 866 622, predajnake@insportline.sk

Vzhľadom k platnej právnej úprave sa rozlišuje kupujúci, ktorý je spotrebiteľom a kupujúci, ktorý spotrebiteľom nie je.

„Kupujúci spotrebiteľ“ alebo len „spotrebiteľ“ je osoba, ktorá pri uzatváraní a plnení zmluvy nejedná v rámci svojej obchodnej alebo inej podnikateľskej činnosti.

„Kupujúci, ktorý nie je „spotrebiteľ“, je podnikateľ, ktorý nakupuje výrobky alebo užíva služby za účelom svojho podnikania s týmito výrobkami alebo službami. Tento kupujúci sa riadi rámcovou kúpnu zmluvou a obchodnými podmienkami v rozsahu, ktoré sa ho týkajú a obchodným zákonníkom.

Tieto záručné podmienky a reklamačný poriadok sú nevyhnutnou súčasťou každej kúpnej zmluvy uzatvorenej medzi predávajúcim a kupujúcim. Záručné podmienky a reklamačný poriadok sú platné a záväzné, pokiaľ v kúpnej zmluve alebo v dodatku v tejto zmluvy alebo inej písomnej dohode nebude stranami dohodnuté inak.

Záručné podmienky a záručná doba

Predávajúci poskytuje kupujúcemu záruku na tovar v **dĺžke 24 mesiacov**, u označených fitness modelov bude poskytovaná **záručná lehota 120 mesiacov na rám (platí na výrobky zakúpené od 13.3.2017)** a 24 mesiacov na ostatné komponenty na 1 ks fitness zariadenia. Na označené moto výrobky značky W-TEC bude poskytovaná **rozšírená záručná lehota 36 mesiacov**. Záruka sa vzťahuje iba na výrobné vady. Zákonná dĺžka záruky poskytovaná spotrebiteľovi nie je týmto dotknutá.

Zárukou za akosť preberá predávajúci záväzok, že dodaný tovar bude po určitú dobu spôsobilý pre použitie k obvyklému, príp. zmluvnému účelu a že si zachová obvyklé, príp. zmluvné vlastnosti.

Batéria

Záruka 6 mesiacov na životnosť batérie - menovitá kapacita batérie neklesne pod 70% svojej celkovej kapacity v priebehu 6 mesiacov od predaja produktu.

Záručné podmienky sa nevzťahujú na poruchy vzniknuté (ak je možné aplikovať na zakúpený produkt):

- zavinením používateľa tj. poškodenie výrobku nesprávnou montážou, manipuláciou a neodborným repasom,
- nesprávnou údržbou,
- mechanickým poškodením,
- opotrebením dielov pri bežnom používaní,
- neodvratnou udalosťou, živelnou pohromou,
- neodbornými zásahmi,
- nesprávnym zaobchádzaním alebo nevhodným umiestnením, vplyvom nízkej alebo vysokej teploty, pôsobením vody, neúmerným tlakom a nárazmi, úmyselne pozmeneným designom, tvarom alebo rozmermi,
- nesprávnym použitím tovaru, ktorý je v rozpore s kategorizáciou produktu (HC, HA – na

domáce používanie: SC, S – na komerčné používanie).

Upozornenie:

- 1) v dobe záruky budú odstránené všetky poruchy výrobku spôsobené výrobnou poruchou alebo chybným materiálom výrobku tak, aby vec mohla byť riadne používaná.
- 2) reklamácia sa uplatňuje zásadne písomne s presným popisom o chybe a potvrdeným dokladom o zakúpení.
- 3) záruka sa uplatňuje u výrobcu: Stores inSPORTline SK, s.r.o., Električná 6471, 911 01 Trenčín, v predajni v ktorej ste tovar zakúpili alebo u organizácie, v ktorej bol výrobok zakúpený.

Reklamačný poriadok – reklamácia tovaru

Kupujúci je povinný tovar, dodaný predávajúcim skontrolovať čo najskôr po prechode nebezpečia škody na tovar, resp. po jeho dodaní. Prehliadku musí kupujúci vykonať tak, aby zistil všetky poruchy, ktoré je možné pri primeranej odbornej prehliadke zistiť.

Pri reklamacii tovaru je kupujúci povinný na žiadosť predávajúceho preukázať nákup a oprávnenosť reklamácie faktúrou alebo dodacím listom s uvedeným výrobným (sériovým) číslom, prípadne tými istými dokladmi bez sériového čísla. Ak nepreukáže kupujúci oprávnenosť reklamácie týmito dokladmi, má predávajúci právo reklamáciu odmietnuť.

Pokiaľ kupujúci oznámi poruchu, na ktorú sa nevzťahuje záruka (napr. neboli splnené podmienky záruky, porucha bola nahlásená omylom apod.), je predávajúci oprávnený požadovať plnú úhradu nákladov, ktoré vznikli v súvislosti s odstraňovaním poruchy takto oznámenej kupujúci. Kalkulácia servisného zásahu bude v tomto prípade vychádzať z platného cenníku pracovných výkonov a nákladov na dopravu.

Pokiaľ predávajúci zistí (testovaním), že reklamovaný výrobok nie je chybný, považuje sa reklamácia za neoprávnenú. Predávajúci si vyhradzuje právo požadovať úhradu nákladov, ktoré vznikli v súvislosti s neoprávnenou reklamáciou.

V prípade, že kupujúci reklamuje poruchy tovaru, na ktoré sa vzťahuje záruka podľa platných záručných podmienok predávajúceho, vykoná predávajúci odstránenie poruchy formou opravy, prípadne výmeny chybného dielu alebo zariadenia za bezporuchové. Predávajúci je so súhlasom kupujúceho oprávnený dodať výmenou za chybný tovar iný tovar plne funkčne kompatibilný, ale minimálne rovnakých alebo lepších technických parametrov. Voľba ohľadne spôsobu vybavenia reklamácie podľa tohto odstavca náleží predávajúcemu.

Predávajúci vybaví reklamáciu najneskôr do 30 kalendárnych dní od doručenia chybného tovaru, pokiaľ nebude dohodnutá dlhšia lehota. Za deň vybavenia sa považuje deň, kedy bol opravený alebo vymenený tovar prebraný kupujúcim. Ak nie je predávajúci s ohľadom na charakter vady schopný vybaviť reklamáciu v uvedenej lehote, dohodne s kupujúcim náhradné riešenie. Pokiaľ k takej dohode nedôjde, je predávajúci povinný poskytnúť kupujúcemu finančnú náhradu formou dobropisu.

CZ
SEVEN SPORT s.r.o.

Sídlo: Strakonická 1151/2c, Praha 5, 150 00, ČR
Centrála: Dělnická 957, Vítkov, 749 01
Reklamační a servis: Čermenská 486, Vítkov 749 01

IČO: 26847264
DIČ: CZ26847264

Tel: +420 556 300 970
Mail: eshop@insportline.cz
reklamace@insportline.cz
servis@insportline.cz

Web: www.inSPORTline.cz

SK
Stores inSPORTline SK, s.r.o.

Centrála, reklamační, servis: Električná 6471, Trenčín 911 01, SK

IČO: 46259317
DIČ: SK2023299729

Tel.: +421 917 700 098
Mail: objednávky@insportline.sk
reklamacie@insportline.sk
servis@insportline.sk

Web: www.inSPORTline.sk

Reklamácia tovaru



Vrátenie a výmena tovaru

